

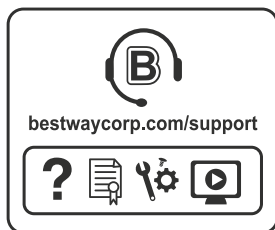

Bestway®



OBDÉLNÍKOVÉ BAZÉNY POWER STEEL™ PŘÍRUČKA PRO MAJITELE

bestwaycorp.com/support

Navštivte kanál YouTube společnosti Bestway 



Komponent-liste:

A

Horní tyč A

VELIKOST	POLOŽKA Č.#	KÓD DÍLU	MNOŽ.
2.82 m x 1.96 m x 84 cm (9'3" x 6'5" x 33")	#56629 / #56631	P03752	2
4.04 m x 2.01 m x 1.00 m (13'3" x 6'7" x 39.5")	#56441 #56251 / #56426 #56442 / #56660 #56721 / #56727	P03752	2
4.12 m x 2.01 m x 1.22 m (13'6" x 6'7" x 48")	#56456 / #56457 #56458 / #56661 #56722 / #56728	P03752	2
4.88 m x 2.44 m x 1.22 m (16' x 8' x 48")	#56670 / #56671 #56672 / #56673 #56995 / #56996	P03761	2
5.49 m x 2.74 m x 1.22 m (18' x 9' x 48")	#56465 / #56466 #56467 / #56468 #56997 / #56998	P61277ASS16	4
6.71 m x 3.66 m x 1.32 m (22' x 12' x 52")	#56470 / #56471 #56473 / #56662	P61277ASS16	6
7.32 m x 3.66 m x 1.32 m (24' x 12' x 52")	#56474 / #56475 #56476 / #56477	P61371ASS16	8
9.56 m x 4.88 m x 1.32 m (31'4" x 16' x 52")	#56623 / #56625	P61371ASS16	12

D

Horní tyč D

VELIKOST	POLOŽKA Č.#	KÓD DÍLU	MNOŽ.
2.82 m x 1.96 m x 84 cm (9'3" x 6'5" x 33")	#56629 / #56631	P03756	2
4.04 m x 2.01 m x 1.00 m (13'3" x 6'7" x 39.5")	#56441 #56251 / #56426 #56442 / #56660 #56721 / #56727	P03756	2
4.12 m x 2.01 m x 1.22 m (13'6" x 6'7" x 48")	#56456 / #56457 #56458 / #56661 #56722 / #56728	P03756	2
4.88 m x 2.44 m x 1.22 m (16' x 8' x 48")	#56670 / #56671 #56672 / #56673 #56995 / #56996	P03750	2
5.49 m x 2.74 m x 1.22 m (18' x 9' x 48")	#56465 / #56466 #56467 / #56468 #56997 / #56998	P03750	2
6.71 m x 3.66 m x 1.32 m (22' x 12' x 52")	#56470 / #56471 #56473 / #56662	P61389ASS16	2
7.32 m x 3.66 m x 1.32 m (24' x 12' x 52")	#56474 / #56475 #56476 / #56477	P61389ASS16	2
9.56 m x 4.88 m x 1.32 m (31'4" x 16' x 52")	#56623 / #56625	P03750	2

B

Horní tyč B

VELIKOST	POLOŽKA Č.#	KÓD DÍLU	MNOŽ.
2.82 m x 1.96 m x 84 cm (9'3" x 6'5" x 33")	#56629 / #56631	P03753	2
4.04 m x 2.01 m x 1.00 m (13'3" x 6'7" x 39.5")	#56441 #56251 / #56426 #56442 / #56660 #56721 / #56727	P03753	2
4.12 m x 2.01 m x 1.22 m (13'6" x 6'7" x 48")	#56456 / #56457 #56458 / #56661 #56722 / #56728	P03753	2
4.88 m x 2.44 m x 1.22 m (16' x 8' x 48")	#56670 / #56671 #56672 / #56673 #56995 / #56996	P03762	2
5.49 m x 2.74 m x 1.22 m (18' x 9' x 48")	#56465 / #56466 #56467 / #56468 #56997 / #56998	P03747	2
6.71 m x 3.66 m x 1.32 m (22' x 12' x 52")	#56470 / #56471 #56473 / #56662	P03747	2
7.32 m x 3.66 m x 1.32 m (24' x 12' x 52")	#56474 / #56475 #56476 / #56477	P03757	2
9.56 m x 4.88 m x 1.32 m (31'4" x 16' x 52")	#56623 / #56625	P03757	2

E

Horní tyč E

VELIKOST	POLOŽKA Č.#	KÓD DÍLU	MNOŽ.
2.82 m x 1.96 m x 84 cm (9'3" x 6'5" x 33")	#56629 / #56631	/	0
4.04 m x 2.01 m x 1.00 m (13'3" x 6'7" x 39.5")	#56441 #56251 / #56426 #56442 / #56660 #56721 / #56727	P61360ASS16	2
4.12 m x 2.01 m x 1.22 m (13'6" x 6'7" x 48")	#56456 / #56457 #56458 / #56661 #56722 / #56728	P61360ASS16	2
4.88 m x 2.44 m x 1.22 m (16' x 8' x 48")	#56670 / #56671 #56672 / #56673 #56995 / #56996	P03751	2
5.49 m x 2.74 m x 1.22 m (18' x 9' x 48")	#56465 / #56466 #56467 / #56468 #56997 / #56998	P03751	2
6.71 m x 3.66 m x 1.32 m (22' x 12' x 52")	#56470 / #56471 #56473 / #56662	P03759	2
7.32 m x 3.66 m x 1.32 m (24' x 12' x 52")	#56474 / #56475 #56476 / #56477	P03759	2
9.56 m x 4.88 m x 1.32 m (31'4" x 16' x 52")	#56623 / #56625	P03751	2

C

Horní tyč C

VELIKOST	POLOŽKA Č.#	KÓD DÍLU	MNOŽ.
2.82 m x 1.96 m x 84 cm (9'3" x 6'5" x 33")	#56629 / #56631	P03754	2
4.04 m x 2.01 m x 1.00 m (13'3" x 6'7" x 39.5")	#56441 #56251 / #56426 #56442 / #56660 #56721 / #56727	P03754	2
4.12 m x 2.01 m x 1.22 m (13'6" x 6'7" x 48")	#56456 / #56457 #56458 / #56661 #56722 / #56728	P03754	2
4.88 m x 2.44 m x 1.22 m (16' x 8' x 48")	#56670 / #56671 #56672 / #56673 #56995 / #56996	/	0
5.49 m x 2.74 m x 1.22 m (18' x 9' x 48")	#56465 / #56466 #56467 / #56468 #56997 / #56998	P03749	2
6.71 m x 3.66 m x 1.32 m (22' x 12' x 52")	#56470 / #56471 #56473 / #56662	P03749	2
7.32 m x 3.66 m x 1.32 m (24' x 12' x 52")	#56474 / #56475 #56476 / #56477	P03758	2
9.56 m x 4.88 m x 1.32 m (31'4" x 16' x 52")	#56623 / #56625	P03758	2

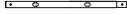
F

Horní tyč F

VELIKOST	POLOŽKA Č.#	KÓD DÍLU	MNOŽ.
2.82 m x 1.96 m x 84 cm (9'3" x 6'5" x 33")	#56629 / #56631	/	0
4.04 m x 2.01 m x 1.00 m (13'3" x 6'7" x 39.5")	#56441 #56251 / #56426 #56442 / #56660 #56721 / #56727	/	0
4.12 m x 2.01 m x 1.22 m (13'6" x 6'7" x 48")	#56456 / #56457 #56458 / #56661 #56722 / #56728	/	0
4.88 m x 2.44 m x 1.22 m (16' x 8' x 48")	#56670 / #56671 #56672 / #56673 #56995 / #56996	P61370ASS16	4
5.49 m x 2.74 m x 1.22 m (18' x 9' x 48")	#56465 / #56466 #56467 / #56468 #56997 / #56998	/	0
6.71 m x 3.66 m x 1.32 m (22' x 12' x 52")	#56470 / #56471 #56473 / #56662	P03760	2
7.32 m x 3.66 m x 1.32 m (24' x 12' x 52")	#56474 / #56475 #56476 / #56477	P03760	2
9.56 m x 4.88 m x 1.32 m (31'4" x 16' x 52")	#56623 / #56625	P61370ASS16	4

G



Spojovací díl C

VELIKOST	POLOŽKA Č.#	KÓD DÍLU	MNOŽ.
2.82 m x 1.96 m x 84 cm (9'3" x 6'5" x 33")	#56629 / #56631	P61361ASS16	4
4.04 m x 2.01 m x 1.00 m (13'3" x 6'7" x 39.5")	#56441 #56251 / #56426 #56442 / #56680 #56721 / #56727	P61361ASS16	4
4.12 m x 2.01 m x 1.22 m (13'6" x 6'7" x 48")	#56456 / #56457 #56458 / #56661 #56722 / #56728	P61361ASS16	4
4.88 m x 2.44 m x 1.22 m (16' x 8' x 48")	#56670 / #56671 #56672 / #56673 #56995 / #56996	P61282ASS16	4
5.49 m x 2.74 m x 1.22 m (18' x 9' x 48")	#56465 / #56466 #56467 / #56468 #56997 / #56998	P61282ASS16	4
6.71 m x 3.66 m x 1.32 m (22' x 12' x 52")	#56470 / #56471 #56473 / #56662	P61282ASS16	4
7.32 m x 3.66 m x 1.32 m (24' x 12' x 52")	#56474 / #56475 #56476 / #56477	P61282ASS16	4
9.56 m x 4.88 m x 1.32 m (31'4" x 16' x 52")	#56623 / #56625	P61282ASS16	4

J



Stěny bazénu

VELIKOST	POLOŽKA Č.#	KÓD DÍLU	MNOŽ.
2.82 m x 1.96 m x 84 cm (9'3" x 6'5" x 33")	#56629 / #56631	56629ASS19	1
4.04 m x 2.01 m x 1.00 m (13'3" x 6'7" x 39.5")	#56441 #56251 / #56426 #56442 / #56680 #56721 / #56727	56251ASS19	1
4.12 m x 2.01 m x 1.22 m (13'6" x 6'7" x 48")	#56456 / #56457 #56458 / #56661 #56722 / #56728	56241ASS19	1
4.88 m x 2.44 m x 1.22 m (16' x 8' x 48")	#56670 / #56671 #56672 / #56673 #56995 / #56996	56670ASS19	1
5.49 m x 2.74 m x 1.22 m (18' x 9' x 48")	#56465 / #56466 #56467 / #56468 #56997 / #56998	56223ASS19	1
6.71 m x 3.66 m x 1.32 m (22' x 12' x 52")	#56470 / #56471 #56473 / #56662	56272ASS19	1
7.32 m x 3.66 m x 1.32 m (24' x 12' x 52")	#56474 / #56475 #56476 / #56477	56229ASS19	1
9.56 m x 4.88 m x 1.32 m (31'4" x 16' x 52")	#56623 / #56625	56338ASS19	1

H



Podpěra ve tvaru U A

VELIKOST	POLOŽKA Č.#	KÓD DÍLU	MNOŽ.
2.82 m x 1.96 m x 84 cm (9'3" x 6'5" x 33")	#56629 / #56631	P61573ASS17	4
4.04 m x 2.01 m x 1.00 m (13'3" x 6'7" x 39.5")	#56441 #56251 / #56426 #56442 / #56680 #56721 / #56727	P61362ASS16	6
4.12 m x 2.01 m x 1.22 m (13'6" x 6'7" x 48")	#56456 / #56457 #56458 / #56661 #56722 / #56728	P61368ASS16	6
4.88 m x 2.44 m x 1.22 m (16' x 8' x 48")	#56670 / #56671 #56672 / #56673 #56995 / #56996	P61283ASS16	12
5.49 m x 2.74 m x 1.22 m (18' x 9' x 48")	#56465 / #56466 #56467 / #56468 #56997 / #56998	P61283ASS16	12
6.71 m x 3.66 m x 1.32 m (22' x 12' x 52")	#56470 / #56471 #56473 / #56662	P61392ASS16	16
7.32 m x 3.66 m x 1.32 m (24' x 12' x 52")	#56474 / #56475 #56476 / #56477	P61392ASS16	18
9.56 m x 4.88 m x 1.32 m (31'4" x 16' x 52")	#56623 / #56625	P61392ASS16	24

K



Zátka

VELIKOST	POLOŽKA Č.#	KÓD DÍLU	MNOŽ.
2.82 m x 1.96 m x 84 cm (9'3" x 6'5" x 33")	#56629 / #56631	P6C1418ASS19	2
4.04 m x 2.01 m x 1.00 m (13'3" x 6'7" x 39.5")	#56441 #56251 / #56426 #56442 / #56680 #56721 / #56727	P6C1418ASS19	2
4.12 m x 2.01 m x 1.22 m (13'6" x 6'7" x 48")	#56456 / #56457 #56458 / #56661 #56722 / #56728	P6C1418ASS19	2
4.88 m x 2.44 m x 1.22 m (16' x 8' x 48")	#56670 / #56671 #56672 / #56673 #56995 / #56996	P6C1418ASS19	2
5.49 m x 2.74 m x 1.22 m (18' x 9' x 48")	#56465 / #56466 #56467 / #56468 #56997 / #56998	P6C1418ASS19	0
6.71 m x 3.66 m x 1.32 m (22' x 12' x 52")	#56470 / #56471 #56473 / #56662	P6C1418ASS19	0
7.32 m x 3.66 m x 1.32 m (24' x 12' x 52")	#56474 / #56475 #56476 / #56477	P6C1418ASS19	0
9.56 m x 4.88 m x 1.32 m (31'4" x 16' x 52")	#56623 / #56625	P6C1418ASS19	0

I



Podpěra ve tvaru U B

VELIKOST	POLOŽKA Č.#	KÓD DÍLU	MNOŽ.
2.82 m x 1.96 m x 84 cm (9'3" x 6'5" x 33")	#56629 / #56631	P61574ASS17	4
4.04 m x 2.01 m x 1.00 m (13'3" x 6'7" x 39.5")	#56441 #56251 / #56426 #56442 / #56680 #56721 / #56727	P61363ASS16	4
4.12 m x 2.01 m x 1.22 m (13'6" x 6'7" x 48")	#56456 / #56457 #56458 / #56661 #56722 / #56728	P61369ASS16	4
4.88 m x 2.44 m x 1.22 m (16' x 8' x 48")	#56670 / #56671 #56672 / #56673 #56995 / #56996	/	0
5.49 m x 2.74 m x 1.22 m (18' x 9' x 48")	#56465 / #56466 #56467 / #56468 #56997 / #56998	/	0
6.71 m x 3.66 m x 1.32 m (22' x 12' x 52")	#56470 / #56471 #56473 / #56662	/	0
7.32 m x 3.66 m x 1.32 m (24' x 12' x 52")	#56474 / #56475 #56476 / #56477	/	0
9.56 m x 4.88 m x 1.32 m (31'4" x 16' x 52")	#56623 / #56625	/	0

L



Adaptér hadice

VELIKOST	POLOŽKA Č.#	KÓD DÍLU	MNOŽ.
2.82 m x 1.96 m x 84 cm (9'3" x 6'5" x 33")	#56629 / #56631	P6H1419ASS16	1
4.04 m x 2.01 m x 1.00 m (13'3" x 6'7" x 39.5")	#56441 #56251 / #56426 #56442 / #56680 #56721 / #56727	P6H1419ASS16	1
4.12 m x 2.01 m x 1.22 m (13'6" x 6'7" x 48")	#56456 / #56457 #56458 / #56661 #56722 / #56728	P6H1419ASS16	1
4.88 m x 2.44 m x 1.22 m (16' x 8' x 48")	#56670 / #56671 #56672 / #56673 #56995 / #56996	P6H1419ASS16	1
5.49 m x 2.74 m x 1.22 m (18' x 9' x 48")	#56465 / #56466 #56467 / #56468 #56997 / #56998	P6H1419ASS16	1
6.71 m x 3.66 m x 1.32 m (22' x 12' x 52")	#56470 / #56471 #56473 / #56662	P6H1419ASS16	1
7.32 m x 3.66 m x 1.32 m (24' x 12' x 52")	#56474 / #56475 #56476 / #56477	P6H1419ASS16	1
9.56 m x 4.88 m x 1.32 m (31'4" x 16' x 52")	#56623 / #56625	P6H1419ASS16	1

M

Kryt vypouštěčho ventilu

VELIKOST	POLOŽKA Č.#	KÓD DÍLU	MNOŽ.
2.82 m x 1.96 m x 84 cm (9'3" x 6'5" x 33")	#56629 / #56631	P6H1158ASS16	1
4.04 m x 2.01 m x 1.00 m (13'3" x 6'7" x 39.5")	#56441 #56251 / #56426 #56442 / #56680 #56721 / #56727	PGH1158ASS16	1
4.12 m x 2.01 m x 1.22 m (13'6" x 6'7" x 48")	#56456 / #56457 #56458 / #56661 #56722 / #56728	P6H1158ASS16	1
4.88 m x 2.44 m x 1.22 m (16' x 8' x 48")	#56670 / #56671 #56672 / #56673 #56995 / #56996	PGH1158ASS16	1
5.49 m x 2.74 m x 1.22 m (18' x 9' x 48")	#56465 / #56466 #56467 / #56468 #56997 / #56998	P6H1158ASS16	1
6.71 m x 3.66 m x 1.32 m (22' x 12' x 52")	#56470 / #56471 #56473 / #56662	PGH1158ASS16	1
7.32 m x 3.66 m x 1.32 m (24' x 12' x 52")	#56474 / #56475 #56476 / #56477	P6H1158ASS16	1
9.56 m x 4.88 m x 1.32 m (31'4" x 16' x 52")	#56623 / #56625	PGH1158ASS16	1

P

Sítko vstupu vody

VELIKOST	POLOŽKA Č.#	KÓD DÍLU	MNOŽ.
2.82 m x 1.96 m x 84 cm (9'3" x 6'5" x 33")	#56629 / #56631	/	0
4.04 m x 2.01 m x 1.00 m (13'3" x 6'7" x 39.5")	#56441 #56251 / #56426 #56442 / #56680 #56721 / #56727	/	0
4.12 m x 2.01 m x 1.22 m (13'6" x 6'7" x 48")	#56456 / #56457 #56458 / #56661 #56722 / #56728	/	0
4.88 m x 2.44 m x 1.22 m (16' x 8' x 48")	#56670 / #56671 #56672 / #56673 #56995 / #56996	/	0
5.49 m x 2.74 m x 1.22 m (18' x 9' x 48")	#56465 / #56466 #56467 / #56468 #56997 / #56998	P6H1323ASS16	1
6.71 m x 3.66 m x 1.32 m (22' x 12' x 52")	#56470 / #56471 #56473 / #56662	P6H1323ASS16	1
7.32 m x 3.66 m x 1.32 m (24' x 12' x 52")	#56474 / #56475 #56476 / #56477	P6H1323ASS16	1
9.56 m x 4.88 m x 1.32 m (31'4" x 16' x 52")	#56623 / #56625	P6H1323ASS16	1

N

Regulační ventil

VELIKOST	POLOŽKA Č.#	KÓD DÍLU	MNOŽ.
2.82 m x 1.96 m x 84 cm (9'3" x 6'5" x 33")	#56629 / #56631	/	0
4.04 m x 2.01 m x 1.00 m (13'3" x 6'7" x 39.5")	#56441 #56251 / #56426 #56442 / #56680 #56721 / #56727	/	0
4.12 m x 2.01 m x 1.22 m (13'6" x 6'7" x 48")	#56456 / #56457 #56458 / #56661 #56722 / #56728	/	0
4.88 m x 2.44 m x 1.22 m (16' x 8' x 48")	#56670 / #56671 #56672 / #56673 #56995 / #56996	/	0
5.49 m x 2.74 m x 1.22 m (18' x 9' x 48")	#56465 / #56466 #56467 / #56468 #56997 / #56998	P6(H)1510ASS16	1
6.71 m x 3.66 m x 1.32 m (22' x 12' x 52")	#56470 / #56471 #56473 / #56662	P6(H)1510ASS16	1
7.32 m x 3.66 m x 1.32 m (24' x 12' x 52")	#56474 / #56475 #56476 / #56477	P6(H)1510ASS16	1
9.56 m x 4.88 m x 1.32 m (31'4" x 16' x 52")	#56623 / #56625	P6(H)1510ASS16	1

O

Sítko vstupu vody

VELIKOST	POLOŽKA Č.#	KÓD DÍLU	MNOŽ.
2.82 m x 1.96 m x 84 cm (9'3" x 6'5" x 33")	#56629 / #56631	/	0
4.04 m x 2.01 m x 1.00 m (13'3" x 6'7" x 39.5")	#56441 #56251 / #56426 #56442 / #56680 #56721 / #56727	/	0
4.12 m x 2.01 m x 1.22 m (13'6" x 6'7" x 48")	#56456 / #56457 #56458 / #56661 #56722 / #56728	/	0
4.88 m x 2.44 m x 1.22 m (16' x 8' x 48")	#56670 / #56671 #56672 / #56673 #56995 / #56996	/	0
5.49 m x 2.74 m x 1.22 m (18' x 9' x 48")	#56465 / #56466 #56467 / #56468 #56997 / #56998	P6H1317ASS16	1
6.71 m x 3.66 m x 1.32 m (22' x 12' x 52")	#56470 / #56471 #56473 / #56662	PGH1317ASS16	1
7.32 m x 3.66 m x 1.32 m (24' x 12' x 52")	#56474 / #56475 #56476 / #56477	PGH1317ASS16	1
9.56 m x 4.88 m x 1.32 m (31'4" x 16' x 52")	#56623 / #56625	PGH1317ASS16	1

POZNÁMKA: Některé součásti jsou již namontovány na bazénu.

2.82 m x 1.96 m x 84 cm (9'3" x 6'5" x 33")

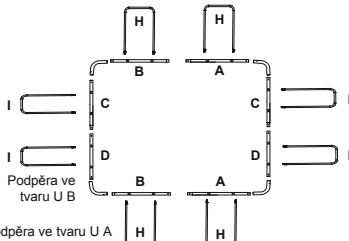
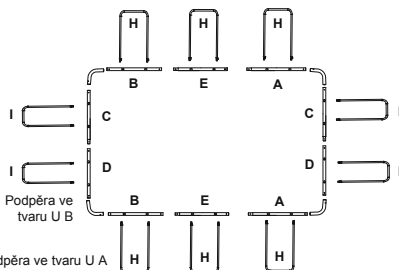
4.04 m x 2.01 m x 1.00 m (13'3" x 6'7" x 39.5")
4.12 m x 2.01 m x 1.22 m (13'6" x 6'7" x 48")

4.88 m x 2.44 m x 1.22 m (16' x 8' x 48")

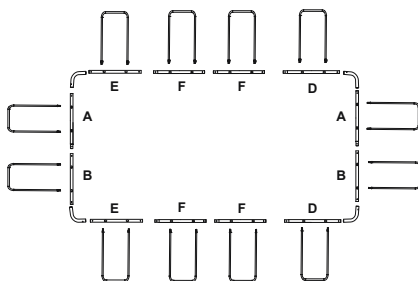

5.49 m x 2.74 m x 1.22 m (18' x 9' x 48")

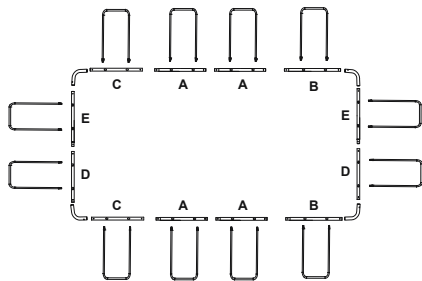

6.71 m x 3.66 m x 1.32 m (22' x 12' x 52")

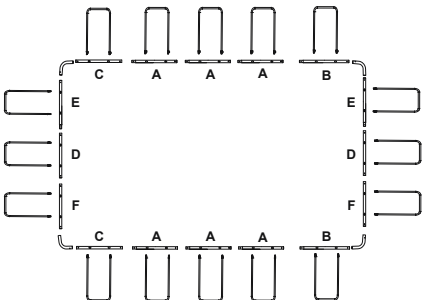

7.32 m x 3.66 m x 1.32 m (24' x 12' x 52")

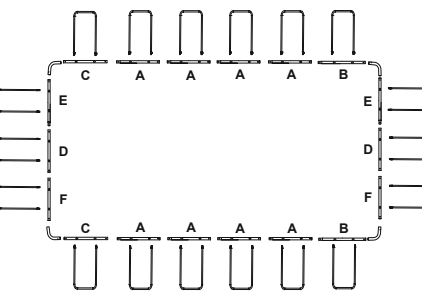

9.56 m x 4.88 m x 1.32 m (31'4" x 16' x 52")

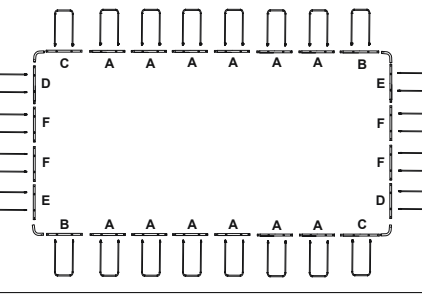

POZNÁMKA: Vyobrazení mají pouze ilustrační charakter. Nemusi zobrazovat daný produkt. Bez měřítka.

⚠ VAROVÁNÍ

Pečlivě si přečtěte, porozumějte a dodržujte všechny pokyny v této uživatelské příručce před tím, než začnete instalovat a používat plavecké bazény. Tato varování, pokyny a bezpečnostní návody se týkají některých rizik rekreace u bazény, ale nepokrývají všechna rizika a nebezpečí ve všech situacích. Vždy buďte opatrní, používejte zdravý rozum a správně se rozhodujte při jakémkoliv vodní aktivitě. Uchovejte tuto příručce pro pozdější potřebu.

Bezpečnost neplavců

- Osoby, které neumí dobře plavat nebo jsou neplavci, musí být pod neustálým, aktivním a pozorným dohledem kompetentní dospělé osoby (pamatujte, že největší počet utonutí je u dětí mladších 5 let).
- Určete kompetentní dospělou osobu pro dohled nad bazénem, kdykoliv je používán.
- Osoby, které neumí dobře plavat, a neplavci musí při používání bazény používat osobní ochranné pomůcky.
- Pokud se bazén nepoužívá, nebo není nad ním dohled, odstraňte z bazény a jeho okolí všechny hračky, aby nepřitahovaly pozornost dětí.

Bezpečnostní zařízení

- Abyste zabránili utonutí dětí, doporučuje se zabezpečit přístup k bazénu bezpečnostním zařízením. Abyste předišli lezení dětí na vstupní a výstupní ventil, doporučuje se instalovat zábranu (a zajistit všechny dveře a okna tam, kde je to potřeba), a zabránit tak nepovolaným osobám přístupu k bazénu.
- Zábrany, kryty bazény, alarmy nebo podobná bezpečnostní zařízení pomáhají, ale nemohou nahradit neustálý a kompetentní dohled dospělé osoby.

Záchranné prostředky

- Doporučuje se mít u bazénu záchranné prostředky (plovací kruh).
- Poblíž bazény musí být fungující telefon s telefonními čísly pro případ nouze.

Bezpečné používání bazény

- Snažte se, aby se všichni, včetně dětí, naučili plavat
- Načte se základy první pomoci (včetně srdeční masáže) a pravidelně si tyto znalosti osvěžujte. To může v případě nouze znamenat rozdíl mezi záchranou a smrtelnou nehodou.
- Poučte všechny uživatele bazény, včetně dětí, jak se mají chovat v případě nouze.
- Nikdy neskákejte do míst, kde je málo vody. Může to vést k vážnému nebo smrtelnému úrazu.
- Nepoužívejte bazén pod vlivem alkoholu nebo léků, které mohou ovlivnit vaše bezpečné používání bazény.
- Pokud jsou používány kryty bazény, před vstupem do bazény je všechny zcela odstraňte.
- Chráněte uživatele před nemocemi přenášenyými vodou správným ošetřováním vody a dostatečnou hygienou. Pokyny pro ošetřování vody jsou v uživatelské příručce.
- Chemikálie (pro úpravu vody, čištění a desinfekce) ukládejte mimo dosah dětí.
- Použijte níže uvedené označení. Označení musí být umístěno ve vhodné poloze do vzdálenosti 2 m od bazény.



V prostředí okolo bazény mějte děti pod dohledem. Zákaz skákání do vody.

- Odstranitelné schůdky ukládejte na vodorovný povrch.
- Aby se zabránilo úrazům, bez ohledu na to, z jakého materiálu je bazén vyrobený, je třeba povrchy bazény pravidelně kontrolovat.
- Pravidelně kontrolujte svorníky a šrouby, odstraňujte třísky a ostré hrany, aby nedošlo k úrazu.
- **UPOZORNĚNÍ:** Nenechávejte vypuštěný bazén venku. Prázdný bazén může být deformován a/nebo poškozen větrem.
- Pokud je bazén vybaven filtračním čerpadlem, postupujte podle pokynů v příručce tohoto čerpadla.

VAROVÁNÍ! Nepoužívejte čerpadlo, když jsou v bazénu lidé!

- Pokud je bazén vybaven schůdky, postupujte podle pokynů v příručce těchto schůdků.

- **VAROVÁNÍ!** Použití plovacího bazény předpokládá, že budete dodržovat bezpečnostní pokyny uvedené v příručce pro použití a údržbu. Abyste zabránili utonutí nebo jinému vážnému zranění, věnujte zvláštní pozornost možnostem nečekaného přístupu k bazénu dětmi mladšími než 5 let. Použijte zábrany přístupu k bazénu a v době jejich koupání, zajistíte neustálý dohled dospělé osobou.

Pečlivě přečtěte a uchovejte pro budoucí nahlížení.

Instalace obvykle trvá přibližně 20-30 minut za účasti 2-3 osob. Do odhadu nejsou zahrnuty zemní práce a plnění.

VYBERTE SPRÁVNÉ UMÍSTĚNÍ

POZNÁMKA: Bazén musí být sestaven na úplné rovné povrchu.

Neinstalujte bazén, pokud je povrch nakloněný nebo svažité.

Správné podmínky pro instalaci bazénu:

- Vybrané místo musí být schopno rovnoměrně nést celou váhu naplněného bazénu, a to dlouhodobě, po celou dobu jeho instalace, přitom musí být rovná a předem zbaavená všech předmětů a nečistot, včetně kamenů a větviček.
- Doporučujeme umístit bazén v dostatečné vzdálenosti od předmětů, které by děti mohly využít k lezení do bazénu.

POZNÁMKA: Umístěte bazén do blízkosti odpovídajícího odtokového systému, abyste mohli reagovat na přetečení vody nebo její únik z bazénu.

Nesprávné podmínky pro instalaci bazénu:

- Na nerovném povrchu může dojít ke zhroucení konstrukce bazénu a vážnému zranění osob nebo ke škodám na majetku. V takovém případě také dojde ke zneplatnění záruky a nebude vyhověno požadavkům na záruční opravu.
- Pro vyrovnání povrchu základny nepoužívejte písek, v případě potřeby vykopete zeminu.
- Neumisťujte bazén přímo pod elektrické vedení nebo stromy. Ujistěte se, že pod místem instalace nevedou inženýrské sítě, potrubí nebo kabely.
- Neumisťujte bazén na příjezdových cestách, terasách, vyvýšených místech, šterku nebo asfaltu. Zvolené místo musí být dostatečně pevné, aby odolalo tlaku vody; bláto, písek, měkká/volná půda nebo asfalt nejsou vhodné.
- Travník či jiná vegetace pod bazénem odumře a mohou způsobit zápach a sliz, proto doporučujeme odstranit veškerou trávu z povrchu, kam chcete bazén umístit.
- Vyhněte se místům náchylným k výskytu agresivních rostlin nebo plevelů, které mohou prorůst podložkou nebo vnitřní vložkou.

POZNÁMKA: U místní samosprávy si ověřte veškeré vyhlásky týkající se oplocení, ohrazení, osvětlení a dalších bezpečnostních požadavků. Zajistěte jejich bezpodmínečné dodržení.

POZNÁMKA: Pokud je bazén vybaven filtračním čerpadlem, postupujte

podle pokynů v příručce tohoto čerpadla.

POZNÁMKA: Schůdky musí odpovídat velikosti bazénu a smí být použity pouze pro vstup a výstup z bazénu. Je zakázáno překračovat povolené zatížení schůdků. Pravidelně kontrolujte, zda jsou schůdky správně sestaveny.

ÚDRŽBA BAZÉNU

Upozornění: Pokud nedodržíte zde uvedené pokyny pro údržbu, můžete ohrozit své zdraví a zvláště zdraví svých dětí. Pro bezpečnost uživatele je důležité ošetření vody. Nesprávné použití chemikálií může způsobit škody na majetku a úraz.

POZNÁMKA: Čerpadlo nutí vodu obíhat a filtruje drobné částice. Abyste udrželi vodu v bazénu čistou a hygienickou, musíte přidat chemikálie.

1. Nedoporučuje se plnit bazén dešťovou vodou nebo vodou ze studny: tyto vody zpravidla obsahují organické látky, včetně dusičnanů a fosfátů. Doporučuje se plnit bazén vodou z vodovodu.
2. Bazén vždy čistěte a používejte správnou bazénovou chemii. Nehygienická voda vážně ohrožuje zdraví. Pro úpravu vody se doporučuje použít desinfekci, flokulační činidlo, kyselé nebo zásadité chemikálie.
3. PVC bazénovou stěnu pravidelně čistěte neabrazivními kartáči nebo vysavačem bazénu.
4. Během sezóny musí filtrační systém běžet každý den dostatečný počet hodin, aby vyčistil celý objem vody v bazénu (filtru) a znečištěnou vložku (nebo pí sek) vyměňte.
6. Pravidelně kontrolujte šrouby, matice a všechny kovové díly, zda nereziví. Dle potřeby vyměňte.
7. Při dešti kontrolujte, zda hladina vody nestoupla nad určenou výšku. Pokud dojde k přílišnému zvýšení hladiny, část vody vypusťte.
8. Během používání bazénu nezapínejte čerpadlo.
9. Pokud bazén nepoužíváte, zakryjte ho.
10. Při úpravě vody je důležité hodnota pH.

UPOZORNĚNÍ: Nenechávejte vypuštěný bazén venku.

Dobrou kvalitu vody zajišťují následující parametry.

Parametry	Hodnoty
Čistota vody	jasný pohled na dno bazénu
Barva vody	musí být bezbarvá
Zakalení v FNU/NTU	max. 1,5 (nejlépe méně než 0,5)
Koncentrace dusičnanů ve vodě, kterou je bazén plněn v mg/l	max. 20
Celkem organický uhlík (TOC) v mg/l	max. 4,0
Redukční potenciál vůči Ag/AgCl 3,5 KCl v mV	min. 650
Hodnota pH	6,8 až 7,6
Volný aktivní chlór (bez kyseliny kyanurové) v mg/l	0,3 až 1,5
Volný chlór v kombinaci s kyanurovou kyselinou v mg/l	1,0 až 3,0
Kyselina kyanurová v mg/l	max. 100
Kombinovaný chlór v mg/l	max. 0,5 (nejlépe 0,0 mg/l)

UPOZORNĚNÍ: Během používání bazénu nezapínejte čerpadlo. V sezóně aktivního používání bazénu je nutné zaplnat filtrační systém každý den na dostatečně dlouhou vodu, aby se stačil přefiltrovat celý objem bazénové vody.

Opravy

Kontrolujte průsaky u ventilů nebo spojů, zkontrolujte podložku na zem, zda není vidět viditelný úbytek vody. Před touto kontrolou nepřidávejte chemikálie.

POZNÁMKA: V případě úniku vody opravte bazén pomocí přiložené opravné přilnavé záplaty pro vnitřní stranu bazénu. Další informace naleznete v seznamu často kladených otázek.

Rozebrání

1. Odšroubujte kryt vypouštěcího ventilu proti směru hodinových ručiček a odstraňte jej.

2. Připojte adaptér k hadici a druhou stranu hadice umístěte do prostoru, kam budete bazén vypouštět. (Ověřte si místní nařízení pro vypouštění vody.)
3. Našroubujte spojku adaptéru hadice po směru hodinových ručiček na vypouštěcí ventil. Vypouštěcí ventil se otevře a voda bude automaticky vypouštěna.
- UPOZORNĚNÍ:** Průtok vody je možné regulovat spojkou adaptéru hadice.
4. Po vypuštění odšroubujte ovládací kroužek, čímž uzavřete ventil.
5. Odpojte hadici.
6. Našroubujte zpět krytku vypouštěcího ventilu.
7. Nechte bazén uschnout na vzduchu.
- UPOZORNĚNÍ:** Nenechávejte vypuštěný bazén venku.

Skladování a příprava na zimu

1. Odstraňte z bazénu všechno příslušenství a náhradní díly, uskladněte je čisté a suché.
2. Jakmile je bazén úplně suchý, poprašte ho mastkovým práškem, který zabrání slepení stěn, a opatrně bazén složte. Pokud není bazén úplně suchý, může na něm vzniknout plíseň, která poškodí výstelku bazénu.
3. Skladujte vnitřní vložku a příslušenství na suchém místě, kde je mírná teplota mezi 5 °C a 38 °C.
4. V průběhu deštivé sezóny skladujte bazén a příslušenství podle výše uvedených pokynů.
5. Nesprávné vypuštění bazénu může způsobit vážné zranění osob nebo škody na majetku.
6. Důrazně doporučujeme demontovat bazén v období mimo sezónu (v zimních měsících). Uložte na suché místo mimo dosah dětí.

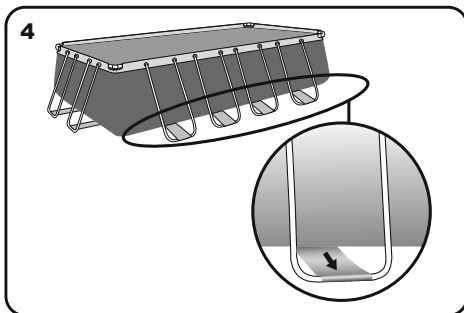
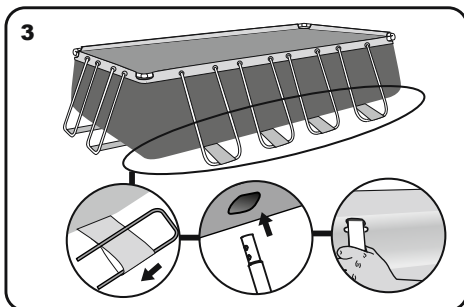
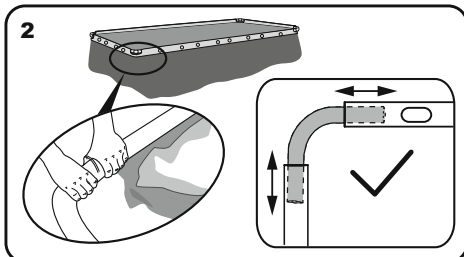
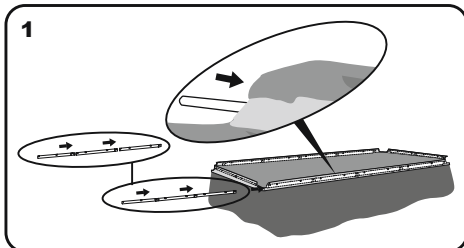

5

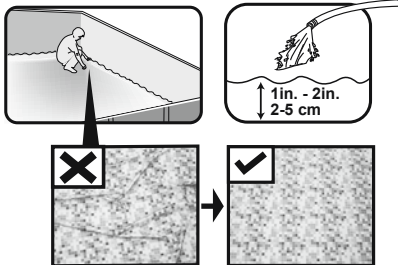

Montáž bez nástrojů

Chcete-li prodloužit životnost bazénu, je důležité před montáží lehce poprášit horní tyč bazénu mastkovým pudrem. Mastkový pudr není součástí dodávky, ale je běžně komerčně dostupný. Společnost Bestway Inflatables nenese odpovědnost za škody způsobené na bazénu špatným zacházením nebo nedodržením těchto pokynů.

1. Rozložte si na zem všechny součásti a zkontrolujte, že jejich počet odpovídá seznamu součástí. Pokud vám chybí nějaká součást, bazén nesestavujte a obraťte se na zákaznickou podporu společnosti Bestway.
2. Bazén rozložte a ujistěte se, že je správnou stranou nahoru. Nechte jej na přímém slunci po dobu 1 hodiny nebo déle, aby byl při sestavování pružnější.
3. Umístěte bazén do blízkosti odpovídajícího odtokového systému, abyste mohli reagovat na přetečení vody, a zajistěte, že je vstup A a výstup B bazénu správně umístěn pro připojení filtračního čerpadla ke zdroji elektrické energie. **Poznámka:** K napájení čerpadla nepoužívejte prodlužovací kabely. **UPOZORNĚNÍ:** Bazén netahejte po zemi, mohlo by dojít k jeho poškození.

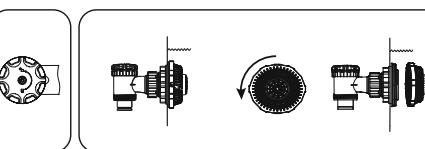
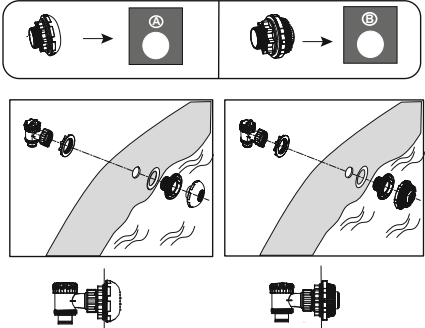

Sestava spojovacího ventilu

U bazénů s přípojovacím ventilem.

POZNÁMKA: Pokud chcete k bazénu pomoci spojovacího ventilu připojit jiné čističky, odmontujte ze spojovacího dílu košík proti nečistotám.

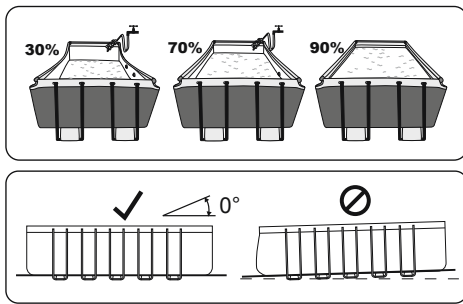

PLNĚNÍ BAZÉNU VODOU

UPOZORNĚNÍ: Během plnění bazénu vodou jej nenechávejte bez dozoru.

1. Naplňte bazén až do 90 % úrovně vody. **NEPŘEPLŇUJTE**, to by mohlo vést ke kolapsu bazénu. V době vydatných dešťů může být potřeba vodu upustit, aby byla zajištěna správná výše hladiny.
2. Po dokončení plnění bazénu zkontrolujte, zda se voda nehromadí u strany bazénu a zda je tedy bazén umístěn vodorovně.

DŮLEŽITÉ: Pokud bazén není vodorovný, vypustte vodu a vyrovnejte podloží ubráním zeminy. Nikdy se nepokoušejte přesouvat bazén i s vodou, může dojít k vážnému zranění nebo k poškození bazénu.

VAROVÁNÍ: V bazénu může být vysoký tlak. Pokud je některá ze stran bazénu vyboulená nebo nesouměrná, není bazén vodorovný, boční strany se mohou roztrhnout a voda může náhle uniknout, což povede k vážným zraněním nebo škodám na majetku.

3. Kontrolujte průsaky u ventilů nebo spojů, zkontrolujte podložku na zem, zda není vidět viditelný úbytek vody. Před touto kontrolou nepřidávejte chemikálie.

POZNÁMKA: V případě úniku vody opravte bazén pomocí přiložené opravné přílnavé záplaty pro vnitřní stranu bazénu.

For support please visit us at:
bestwaycorp.com/support

©2019 Bestway Inflatables & Material Corp.

All rights reserved/Tous droits réservés/Todos los derechos reservados/Alle Rechte vorbehalten/Tutti i diritti riservati

®™ Trademarks used in some countries under license to/Marques ®™ utilisées dans certains pays sous la licence de/

Marcas comerciales ®™ utilizadas en algunos países bajo la licencia de/ ®™ Die Warenzeichen werden in einigen Ländern verwendet unter Lizenz der/

®™ Marchi utilizzati in alcuni paesi concessi in licenza a

Bestway Inflatables & Material Corp., No.3065 Cao An Road, Shanghai, 201812, China.

Manufactured, distributed and represented in the European Union by/Fabriqués, distribués et représentés dans l'Union Européenne par/

Fabricado, distribuido y representado en la Unión Europea por/Hergestellt, vertrieben und in der Europäischen Union vertreten von/

Prodotto, distribuito e rappresentato nell'Unione Europea da

Bestway (Europe) S.r.l., Via Resistenza, 5, 20098 San Giuliano Milanese (Milano), Italy

Distributed in North America by/Distribués en Amérique du Nord par/Distribuido en Norteamérica por

Bestway (USA) Inc., 3411 E. Harbour Drive, Phoenix, Arizona 85034, United States of America

Tel: +86 21 69135588 (For U.S. and Canada)

Distributed in Latin America by/Distribués en Amérique latine par/Distribuido en Latinoamérica por/Distribuido na América Latina por

Bestway Central & South America Ltda, Salar Ascotan 1282, Parque Enea, Pudahuel, Santiago, Chile

Distributed in Australia & New Zealand by **Bestway Australia Pty Ltd, 98-104 Carnarvon Street, Silverwater, NSW 2128, Australia**

Tel: Australia: (+61) 29 0371 388; New Zealand: 0600 142 101

Exported by/Exporté par/Exportado por/Exportiert von/Esportato da

Bestway (Hong Kong) International Ltd./Bestway Enterprise Company Limited

Suite 713, 7/Floor, East Wing, Tsim Sha Tsui Centre, 66 Mody Road, Kowloon, Hong Kong

www.bestwaycorp.com

Made in China/Fabriqués en Chine/Fabricado en China/Hergestellt in China/Prodotto in Cina

Bestway