

NÁVOD PRO INSTALACI PROFI NÁDRŽÍ

Samonosná plastová Profi nádrž na dešťovou vodu.

Než začnete s montáží výrobků, pečlivě si, prosím, přečtete tento návod a dodržujte ho!
Nedodržením montážního návodu ztrácíte nárok na záruku.



Materiál: konstrukční polypropylen
Velikosti: objem 6m³, 8m³, 11m³, 17m³
Vydání: 25.05.2021

OBSAH

1. Základní informace.	3
2. Objem, rozměry a hmotnost. Výkopové a instalační výkresy.	3
Profi 6 - standardní instalace.	4
Profi 6 - vysoké spodní vody.	5
Profi 8 - standardní instalace.	6
Profi 8 - vysoké spodní vody.	7
Profi 11 - standardní instalace.	8
Profi 11 - vysoké spodní vody.	9
Profi 17 - standardní instalace.	10
Profi 17 - vysoké spodní vody.	11
3. Odpovědnost výrobce.	12
4. Výběr a podmínky umístění plastové nádrže.	12
4.1. Základní poměry.	12
4.2. Stavební výkop.	12
4.3. Umístění vůči budovám.	13
4.4. Umístění ve svahu.	13
4.5. Nestandardní montážní situace.	13
5. Zásypový materiál.	13
6. Převaha.	14
7. Standardní montáž bez výskytu spodní vody.	14
8. Montáž v případě možnosti spodní vody.	14
9. Kontrola a údržba.	15
10. Výrobce.	16
11. Poznámky.	16

1 Základní informace.

Profi nádrž, je nádrž svařovaná z konstrukčních PP desek.

Je vodotěsná a samonosná.

Je určena pro podzemní montáž!

Má tvar válce a z důvodu lepší stability je konstruována na horizontální pokládání. Stěny válce jsou silné 8mm. Pro větší pevnost je vyztužena 8mm silnými obručemi. Boční kruhové stěny jsou silné 15mm a rovněž vyztužené osmi žebry z obou stran.

Základní výbava Profi-nádrže:

1. podzemní samonosná nádrž o objemu 6m³, 8m³, 11m³ a 17m³;
2. kompozitní poklop, který je pochozí (pojezdový je možné zakoupit dle aktuálního ceníku);
3. vstupní hrdlo s integrovaným bezpečnostním poklopem (otočný poklop zamezí nechtěnému pádu věcí do nádrže během servisu);
4. hliníkový žebřík;
5. integrované výztuhy;
6. příprava pro instalaci čerpadel.

2 Objem, rozměry a hmotnost. Výkopové a instalační výkresy.

	Objem, m ³	Rozměr (S*D*V), mm	Vaha, kg
PROFI 6	6	1915x2670x2414	260
PROFI 8	8	1915x3420x2414	300
PROFI 11	11	1915x4420x2414	340
PROFI 17	17	1915x6420x2414	550

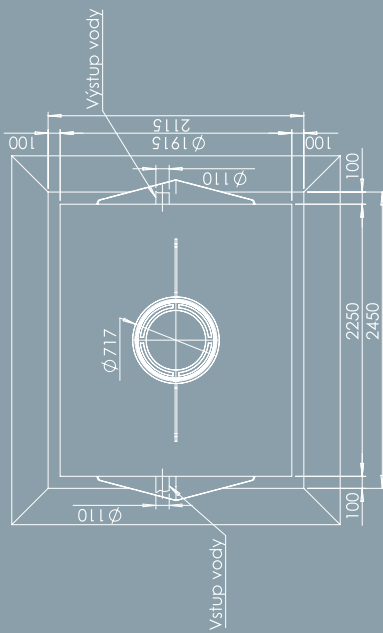
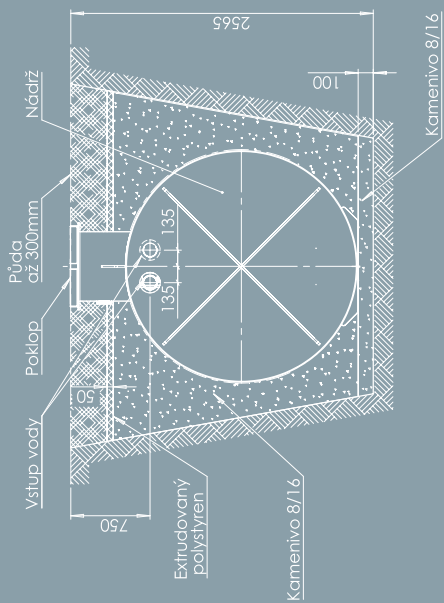
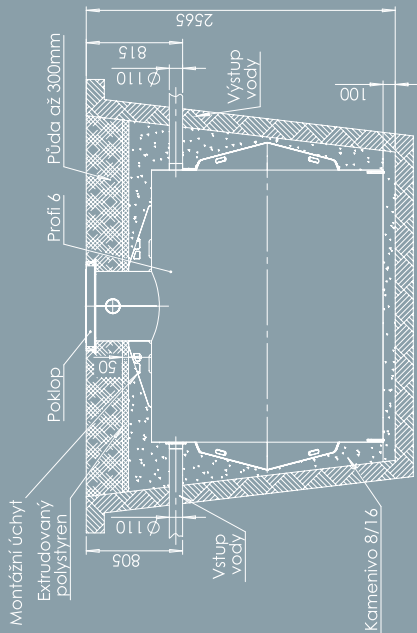

Profí 6 - standardní instalace.

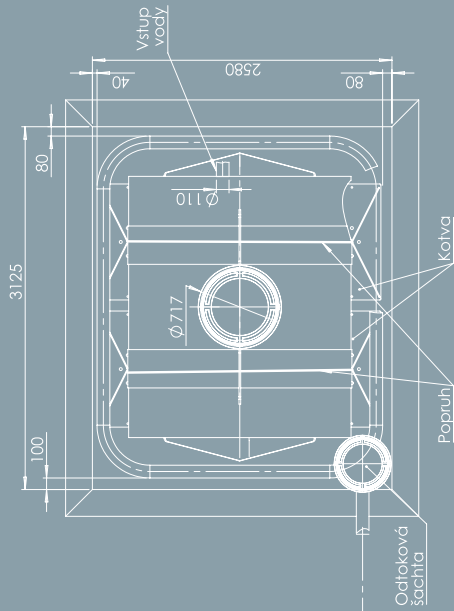
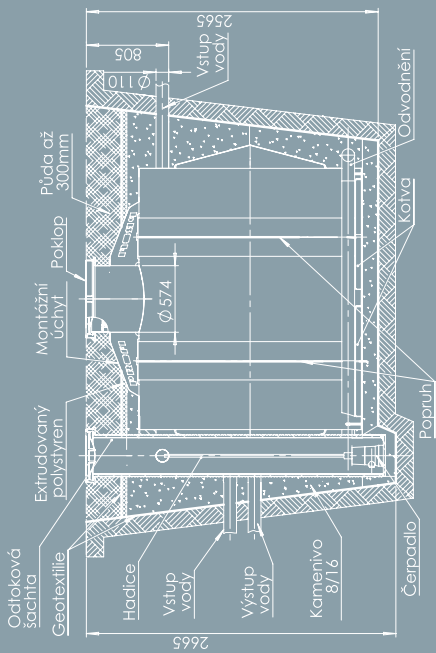
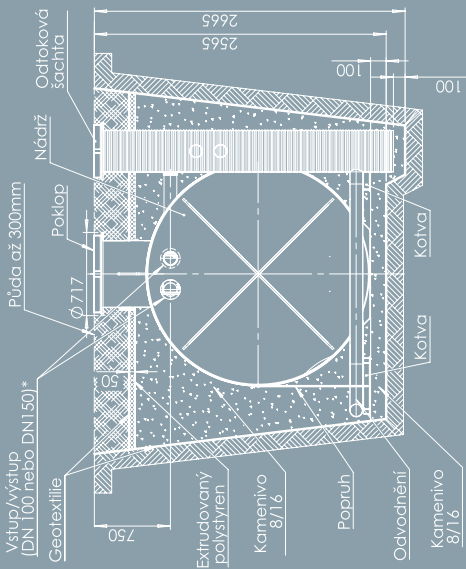

Profil 6 - vysoké spodní vody.

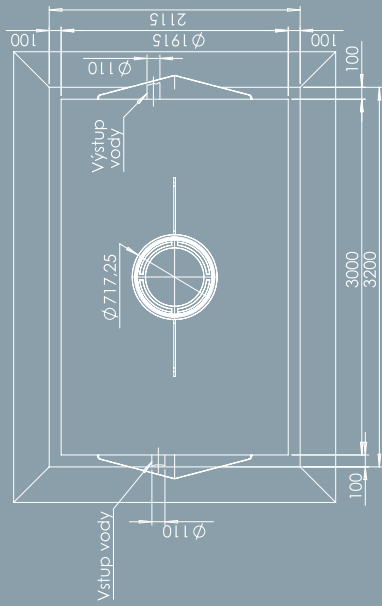
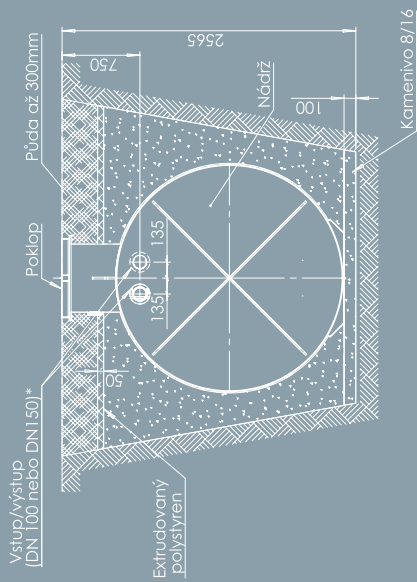
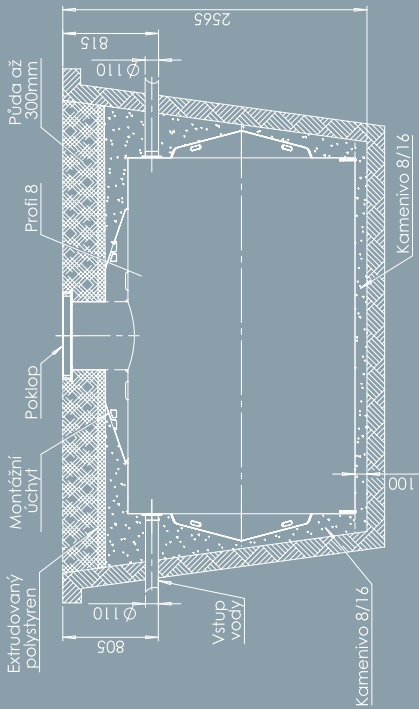

Profi 8 - standardní instalace.

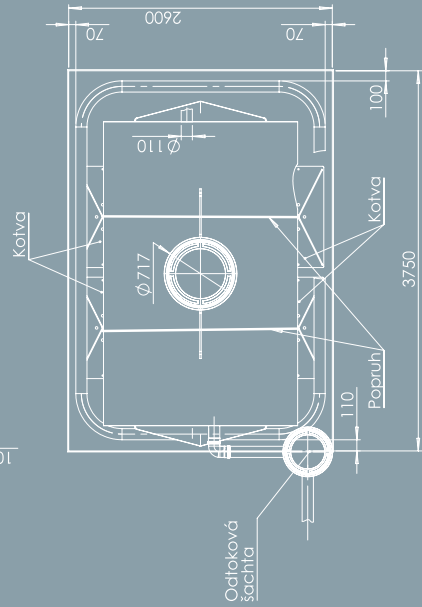
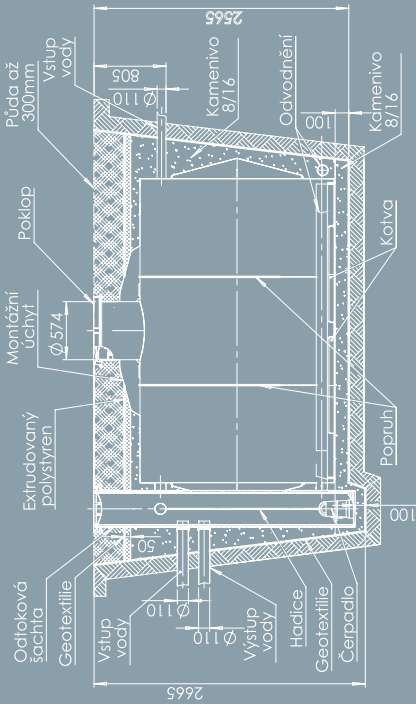
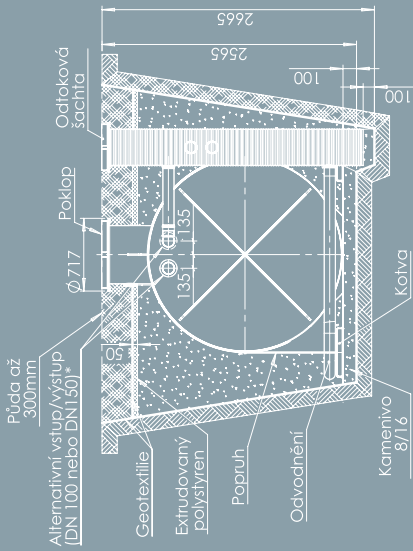

Profi 8 - vysoké spodní vody.

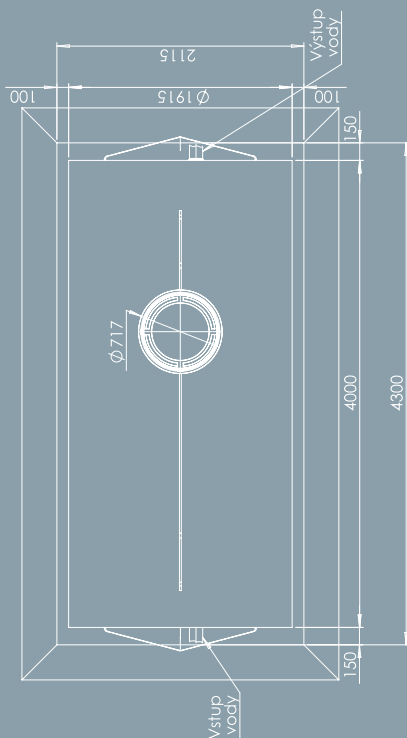
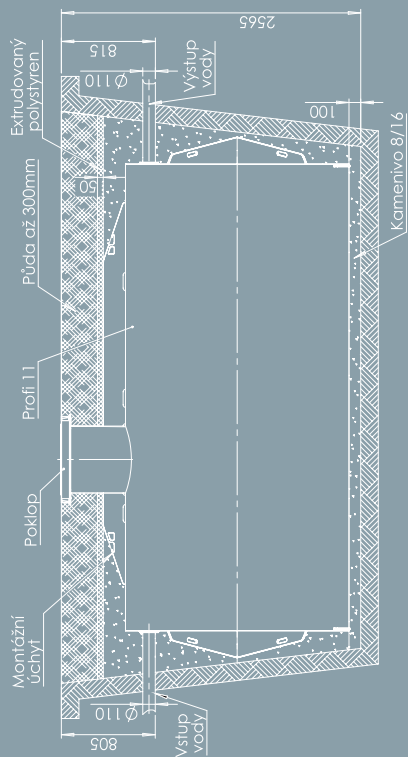
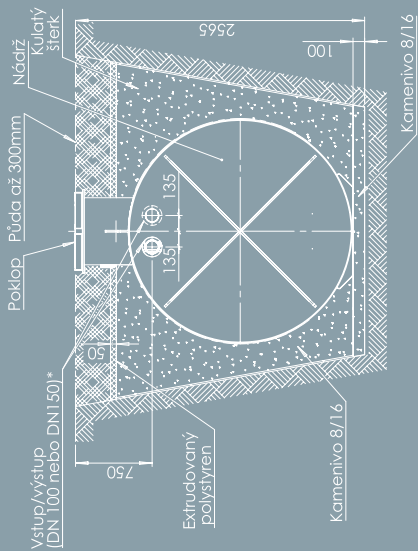

Profi 11 - standardní instalace.

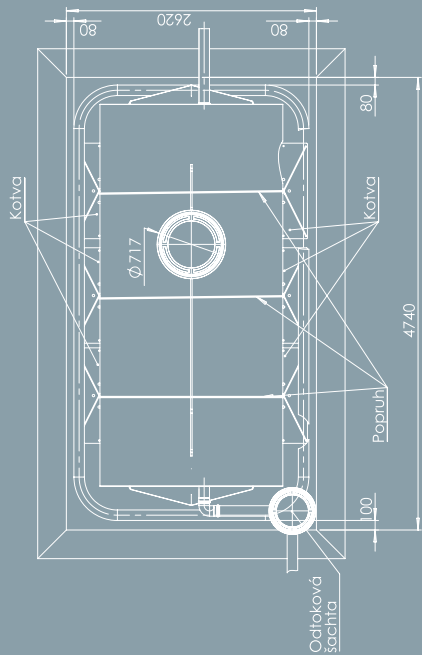
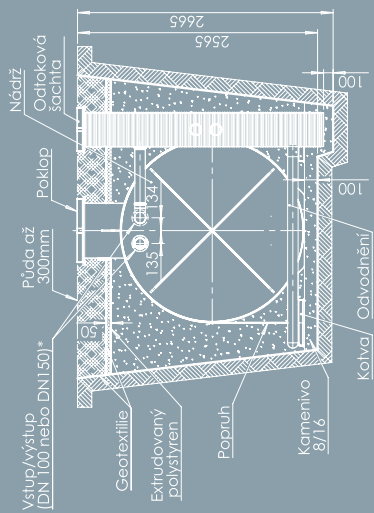
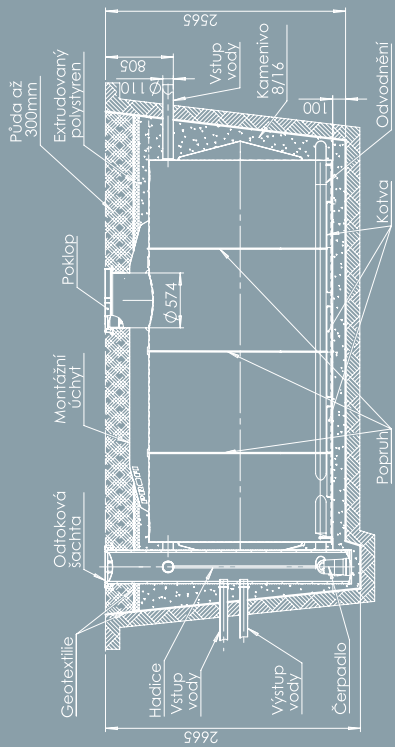

Profi 11 - vysoké spodní vody.

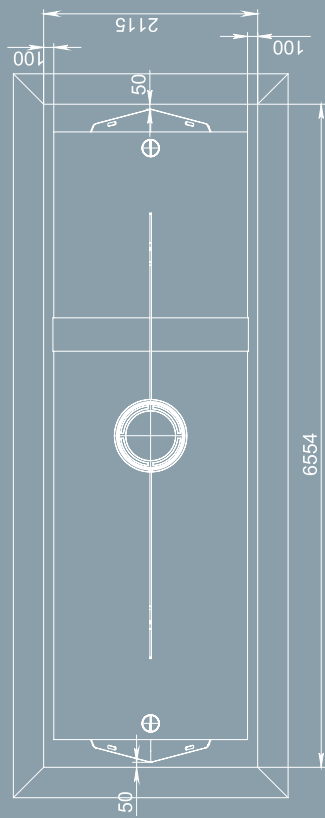
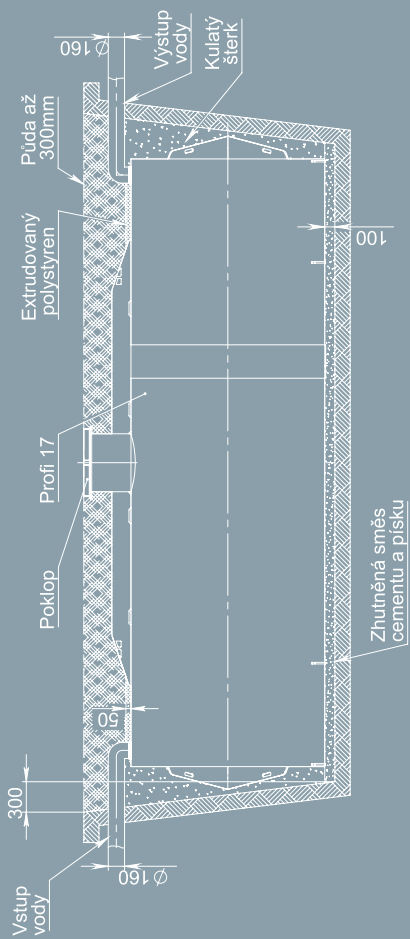

Profi 17 - standardní instalace.

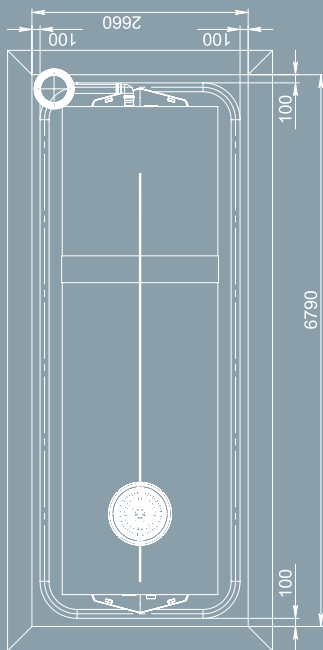
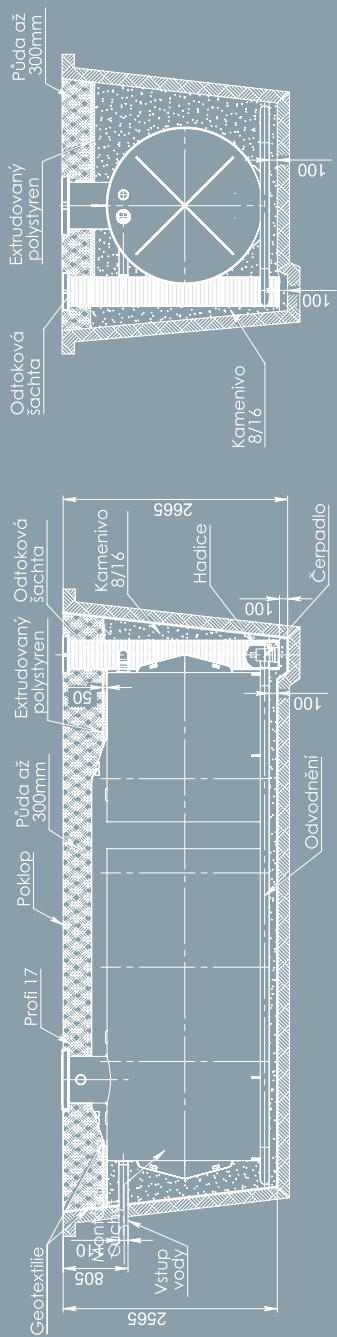

Profi 17 - vysoké spodní vody.

3

Odpovědnost výrobce.

VÝROBCE JE ODPOVĚDNÝ ZA:

1. celkovou kvalitu nádrží, dodržení všech výrobních standardů;
2. provedení výroby, kvalitu svárů, kontrolu výrobních procesů;
3. výrobce provádí kontrolu všech vstupních materiálů od dodavatelů;
4. vodotěsnost nádrže (každá nádrž je po ukončení výroby testována - napuštěna po horní okraj nádrže a kontrolována vodotěsnost);
5. každá nádrž má své výrobní číslo a výrobní štítek pro případnou kontrolu;
6. nádrže i výroba jsou certifikovány TZUS Praha.

VÝROBCE NENÍ ODPOVĚDNÝ ZA ŠKODY ZPŮSOBENÉ:

1. chybnou montáží;
2. nevhodným výběrem umístění nádrže;
3. neukotvením v případě výskytu spodní vody;
4. použitím nádrží k jinému, než stanovenému účelu;
5. nevhodným způsobem přepravy.

NENÍ MOŽNÉ, ABY TENTO NÁVOD MOHL OBSÁHNOUT VŠECHNY SITUACE, KTERÉ BY MOHLY PŘI INSTALACI NASTAT, A PROTO DŮKLADNĚ ZVAŽTE VŠECHNO, CO BY MOHLO NĚJAKÝM ZPŮSOBEM NÁDRŽ POŠKODIT!

4

Výběr a podmínky umístění biofiltru.

4.1. Základní poměry.

Aby byla nádrž správně ukotvená, podklad musí být dostatečně pevný. Zemina okolo musí být propustná pro vodu (hydrologický posudek propustnosti pro danou půdu bývá součástí stavebního povolení).

4.2. Stavební výkop.

Stavební výkop musí být vykopán na dostatečně velké ploše, aby se dodržela šířka pracovního prostoru. Rozměry stavebního výkopu jsou dány typem Profi nádrže – viz výkresy.

Maximální výška překrytí zeminou je 45cm. Při nutnosti hlubšího usazení až do 90 cm, nebo vyššího překrytí je potřeba nádrž obetonovat.

	Šířka, cm	Délka, cm	Hloubka, cm
PROFI 6	212	245	257
PROFI 8	212	320	257
PROFI 11	212	430	257
PROFI 17	212	655	257

4.3. Umístění vůči budovám.

Nádrž nesmí být zastavěna! Zatížení způsobené jakoukoli stavbou by mohlo vést k deformaci nádrže. Nádrž musí být vzdálena od stavby minimálně 1 metr.

4.4. Umístění ve svahu.

V případě umístění nádrže ve svahu je nevyhnutelná kontrola terénu, aby se zabránilo sesuvu zeminy, nebo jiným komplikacím. Statický výpočet a posouzení vhodnosti stability podloží nebo svahu provádí statik nebo projektant stavby pokaždé, když je nádrž umístěna do svahu.

4.5. Nestandardní montážní situace.

Ze strany statika nebo projektanta stavby musí být posouzeny všechny nestandardní montážní situace, aby se vyloučilo možné poškození, nebo hrozící nebezpečí.

Na základě projektu musí být dodatečně zajištěn statický posudek zpracovaný odborně způsobilou oprávněnou osobou.

Příklad:

Kořeny stromů nesmí být na stěnách nádrže, musí se plášť ochránit.

5

Zásypový materiál.

Zásypový materiál musí ukotvit nádrž ve stavebním výkopu a zabránit její pohyblivosti. Zároveň nesmí obsahovat ostré a tvrdé předměty, které by ji mohli poškodit. K tomu je vhodné kamenivo frakce 8/16 mm, popř. písek s cementem v poměru 1:6, které se kolem nádrže zhutní bez použití mechanického zařízení silou tlaku 20kg. Zemina z výkopu k zasypaní nádrže je nevhodná.

NEDODRŽENÍM ZÁSYPOVÉHO MATERIÁLU ZANIKÁ NÁROK NA ZÁRUKU.

6

Přeprava.

Přepravu, nakládání a vykládání nádrže je třeba provést s opatrností. Údery během nakládání a vykládání nádrže nejsou povoleny. Upevnění nádrže během přepravy se musí provádět opatrně, není dovoleno použít nadměrnou sílu, která může vést k deformaci tělesa výrobku. Doporučuje se nakládat a vykládat nádrž pomocí jeřábu, bagru nebo ještěrky.

Nádrž Profi je dodávána ve zhotoveném stavu, sady doplňkového vybavení mohou být upevněny na standardních místech, nebo jsou baleny zvlášť.

7

Standardní montáž bez výskytu spodní vody.

Před montáží zkontrolujte, jestli se nádrž při přepravě nepoškodila. Připravte stavební výkop dle bodu 4.2. Stavební výkop.

Umístěte nádrž na ztuhlý a vyrovnaný podklad. Pro srovnání povrchu se doporučuje nasypat vrstva písku a cementu, nebo kameniva frakce 8/16mm, dále pak ztuhlít a zarovnat.

Zkontrolujte, zda nádrž byla umístěna ve výkopu horizontálně.

Napustě dovnitř nádrže vodu do výšky 20cm až 30cm. Vyplňte výkop mezi nádrží a zeminou zásypovým materiálem do výšky 20cm až 30cm a ztuhlňte bez použití mechanického zařízení silou tlaku 20kg. Tuto akci opakujte až do naplnění nádrže. Nakonec lehce ztuhlňte půdu kolem obvodu nádrže bez použití mechanického zařízení.

Napojte KG potrubí a instalujte čerpadla. Do nádrže můžete sbírat dešťovou vodu nebo jiné kapaliny.

8

Montáž v případě možnosti spodní vody.

V případě instalace nádrže na pozemku se spodní vodou je potřeba provést odvodnění. Uložit drenážní potrubí na úrovni dolní části nádrže a odvést drenážní vodu do kanalizace, vsaku popřípadě do šachty s instalovaným drenážním čerpadlem pro odstranění vody.

Při instalaci na jílovitém podloží je potřeba zpevnění půdy, případně obetonování nádrže.

Připravte stavební výkop daných příslušných rozměrů. Rozměry jsou viz výkres.

Umístěte nádrž na ztuhnutou a vyrovnanou základnu. Pro srovnání povrchu se doporučuje nasypat vrstvu písku a cementu. Ztuhnit a zarovnat.

Zkontrolujte, zda nádrž byla umístěna ve výkopu horizontálně.

V případě instalace nádrže v lokalitě s vysokou úrovní spodní vody se doporučuje používat kotvicí desky a lana pro dodatečnou ochranu zařízení před tlakem na povrch. Doporučujeme používat sadu plastových kotvicích desek vyrobených společností Kolomaki. Umístěte a upevněte kotvicí desku.

Napustěte dovnitř nádrže vodu do výšky 20cm až 30cm.

Vyplňte dutiny mezi nádrží a zemí kamenivem 8/16 do výšky 20cm až 30cm a ztuhněte bez použití mechanického zařízení silou tlaku 20kg.

Tuto akci opakujte až do naplnění nádrže. Nakonec lehce ztuhněte půdu kolem obvodu nádrže bez použití mechanického zařízení.

Vyčerpajte vodu z nádrže nejdříve po 7-14 dnech od instalace.

Napojte trubku na vodu a instalujte čerpadla.

Do nádrže můžete sbírat dešťovou vodu nebo jiné kapaliny.



Kontrola a údržba.

Profi nádrž nevyžaduje pravidelnou kontrolu a údržbu. V případě zanesení nádrže mechanickými nebo jinými nečistotami se postupuje následovně?

1. odčerpat vodu z nádrže;
2. odstranit nečistoty, dbát, aby se nádrž nepoškrábala;
3. opláchnout vodou;
4. zkontrolovat, zda je nádrž čistá a není poškozená;
5. nádrž se může znovu použít.

10 Výrobce.

Kolomaki s.r.o.
IČO 06142974
DIČ CZ06142974
Adresa: Komenského 576, Zlonice 273 71, CZ

11 Poznámky.

Sériové číslo výrobku _____

Vyrobeno (datum) _____

Dodáno zákazníkovi (datum, dopravce) _____

Instalováno (datum, instaloval) _____

Servisováno (datum, servisní služba, stručný popis závad a oprav) _____

Kolomaki s.r.o.
+420 777 581 000
info@kolomaki.com

Kancelář Praha:
Lužná 716/2
Praha - Vokovice
160 00

Výroba a kancelář:
Komenského 576
Zlonice
273 71

www.kolomaki.com